

EXTERIÉROVÉ ODVODŇOVACÍ ROŠTY - ZDROJOVÝ MATERIÁL 600x1200x20

ODVODŇOVACÍ ROŠT TYP A

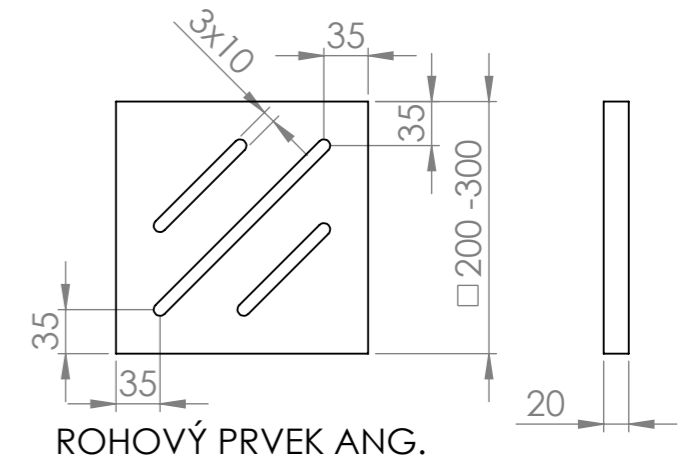

ODVODŇOVACÍ ROŠT TYP B

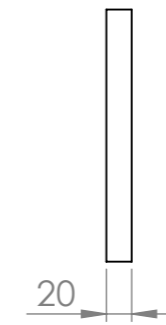
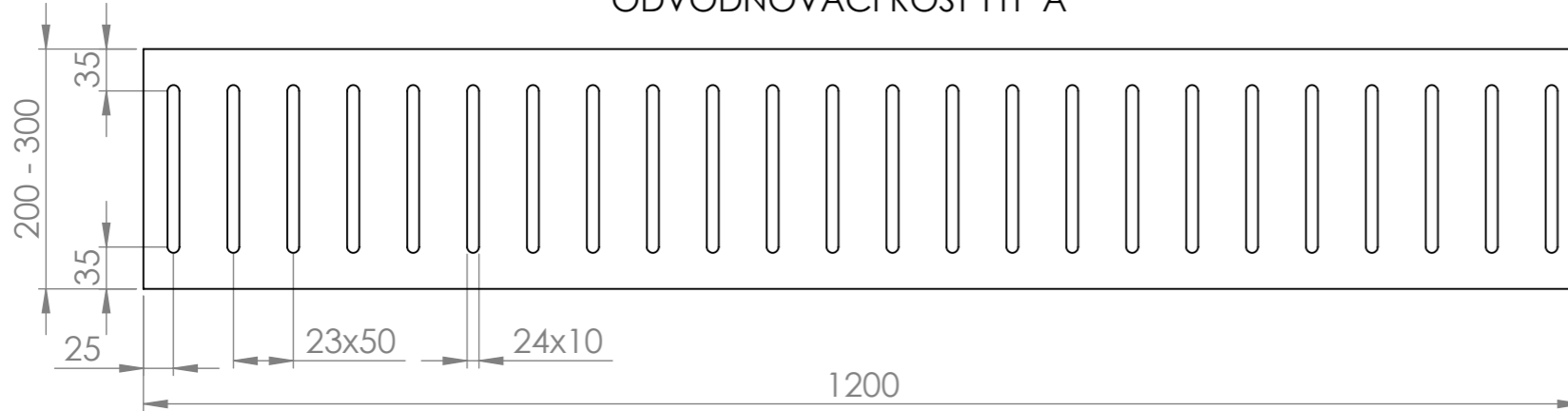
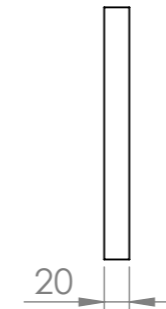
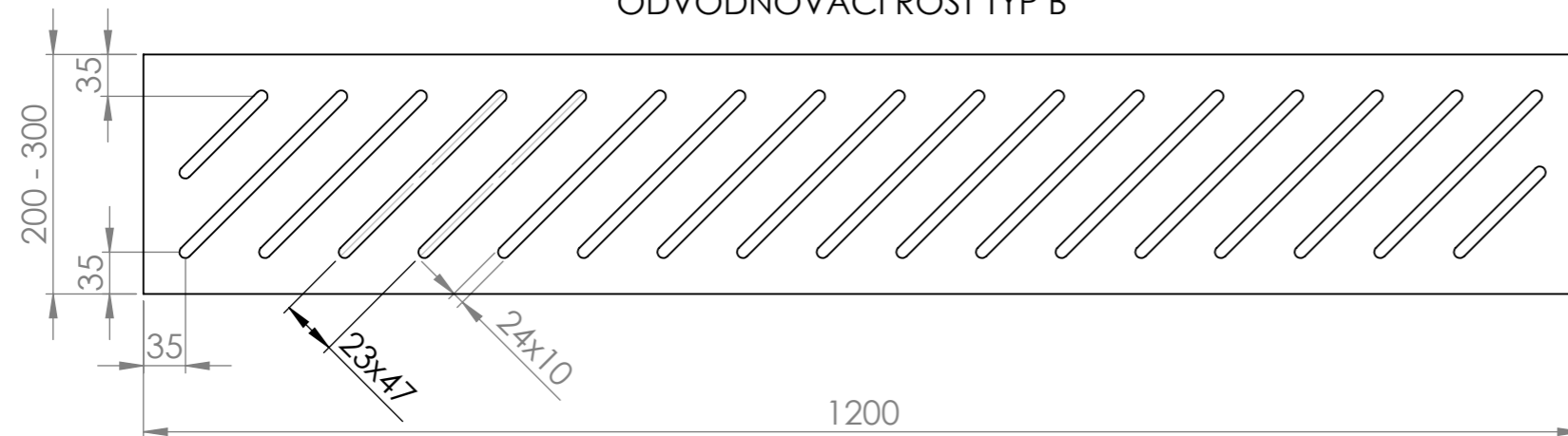

ODVODŇOVACÍ ROŠT TYP C

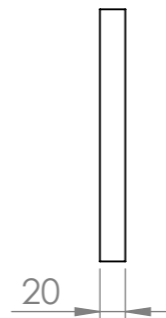
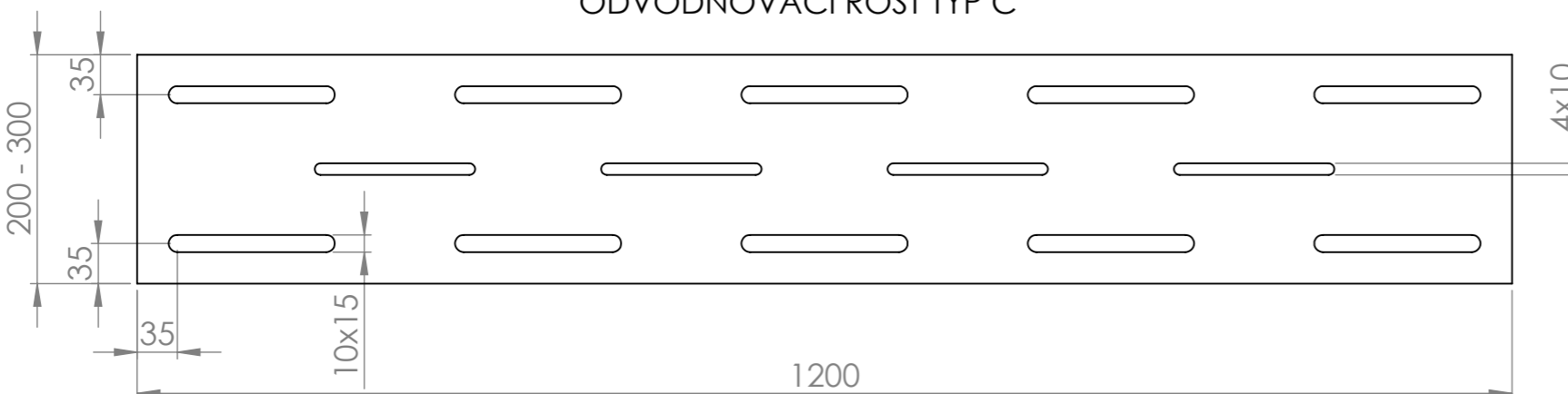

ODVODŇOVACÍ ROŠTY - ZDROJOVÝ MATERIÁL 600x1200x20

TYP TVAROVKY	KÓD	ROZMĚR	KÓD	ROZMĚR	KÓD	ROZMĚR
PRŮBĚŽNÝ ODVODŇOVACÍ ROŠT A	W1T1G2	1200x200	W1T1H2	1200x250	W1T1I2	1200x300
PRŮBĚŽNÝ ODVODŇOVACÍ ROŠT B	W1T2G2	1200x200	W1T2H2	1200x250	W1T2I2	1200x300
PRŮBĚŽNÝ ODVODŇOVACÍ ROŠT C	W1T3G2	1200x200	W1T3H2	1200x250	W1T3I2	1200x300
ROHOVÝ PRVEK ANG.	W1T4J2	200x200	W1T4K2	250x250	W1T4L2	300x300

POKUD NEJÍ UVEDENO JINAK:
JEDNOTKY JSOU V MILIMETRECH
ODSTRANIT OSTRÉ HRANY

OPRACOVÁNÍ:
- VODNÍ PAPERSEK

AKTUALIZACE:
2020

TechnoArt

JMÉNO: KAŠÁK
DATUM: 23.11.2020

PROMÍTÁNÍ

X:
Y:
Z:

NÁZEV VÝROBKU:
EXTERIÉROVÉ ODVODŇOVACÍ ROŠTY

REVIZE 1
REVIZE 2
REVIZE 3



KÓD VÝROBKU:
-

REVIZE 4
REVIZE 5

MATERIÁL

ČÍSLO VÝKRESU:
-

REVIZE 6
REVIZE 7

TYP

A3

ROZMĚR 600x1200 mm
SÍLA STŘEPU 20 mm
HMOTNOST 46 Kg/m²

MĚŘÍTKO: 1:6
LIST 1 Z 1 LISTŮ

Tento dokument je vlastnictvím firmy ProCeram a.s. a nesmí být reprodukován pro výrobu produktů mimo TechnoArt. Výkresy mohou používat architekti a jiné autorizované osoby při tvorbě projektu.