

EXTERIÉROVÉ ODVODŇOVACÍ ROŠTY - ZDROJOVÝ MATERIÁL 600x600x20

PRŮBĚŽNÝ ODVODŇOVACÍ ROŠT TYP A

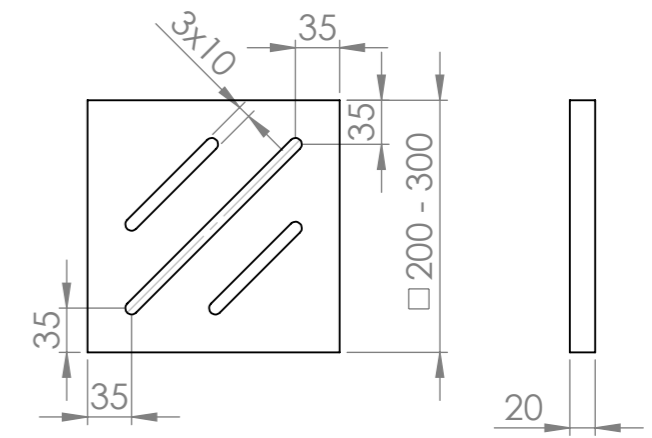
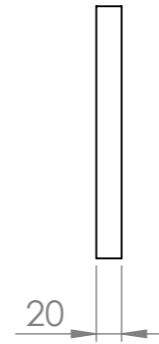
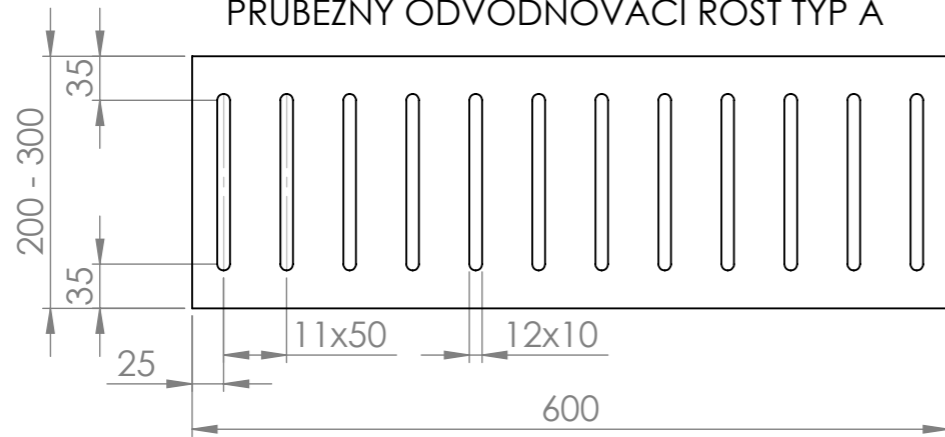

ROHOVÝ PRVEK ANG.

PRŮBĚŽNÝ ODVODŇOVACÍ ROŠT TYP B

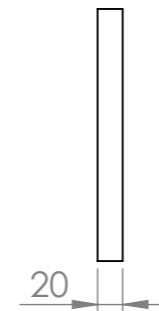
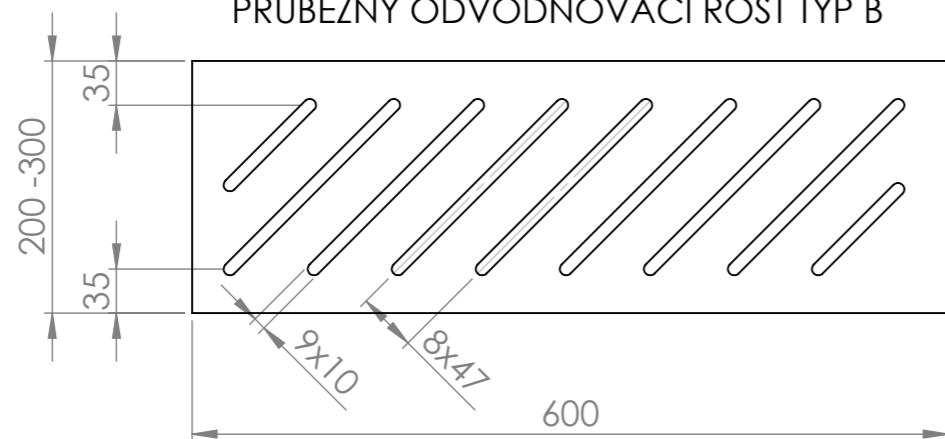

PRŮBĚŽNÝ ODVODŇOVACÍ ROŠT TYP C

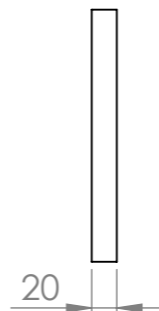
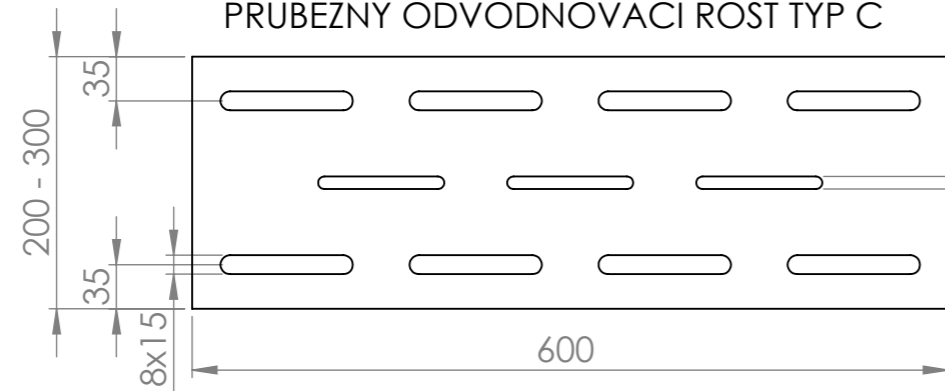

ODVODŇOVACÍ ROŠTY - ZDROJOVÝ MATERIÁL 600x600x20

TYP TVAROVKY	KÓD	ROZMĚR	KÓD	ROZMĚR	KÓD	ROZMĚR
PRŮBĚŽNÝ ODVODŇOVACÍ ROŠT A	W1T1A2	600x200	W1T1B2	600x250	W1T1C2	600x300
PRŮBĚŽNÝ ODVODŇOVACÍ ROŠT B	W1T2A2	600x200	W1T2B2	600x250	W1T2C2	600x300
PRŮBĚŽNÝ ODVODŇOVACÍ ROŠT C	W1T3A2	600x200	W1T3B2	600x250	W1T3C2	600x300
ROHOVÝ PRVEK ANG.	W1T4J2	200x200	W1T4K2	250x250	W1T4L2	300x300

POKUD NEJÍ UVEDENO JINAK: JEDNOTKY JSOU V MILIMETRECH ODSTRANIT OSTRÉ HRANY		OPRACOVÁNÍ: - VODNÍ PAPERSEK		AKTUALIZACE: 2020		TechnoArt	
JMÉNO: KAŠÁK		DATUM: 23.11.2020		PROMÍTÁNÍ		NÁZEV VÝROBKU: EXTERIÉROVÉ ODVODŇOVACÍ ROŠTY	
KRESLIL		REVIZE 1		REVIZE 2		REVIZE 3	
REVIZE 4		REVIZE 5		REVIZE 6		REVIZE 7	
MATERIÁL		TYP		ROZMĚR		KÓD VÝROBKU:	
				600x600 mm		-	
				SÍLA STŘEPU		ČÍSLO VÝKRESU:	
				20 mm		-	
				HMOTNOST		MĚŘÍTKO: 1:6	
				46 Kg/m ²		LIST 1 Z 1 LISTŮ	
Tento dokument je vlastnictvím firmy ProCeram a.s. a nesmí být reprodukován pro výrobu produktů mimo TechnoArt. Výkresy mohou používat architekti a jiné autorizované osoby při tvorbě projektu.							