

INTERIÉROVÉ ODVODŇOVACÍ ROŠTY - ZDROJOVÝ MATERIÁL 600x1200x10

ODVODŇOVACÍ ROŠT TYP A

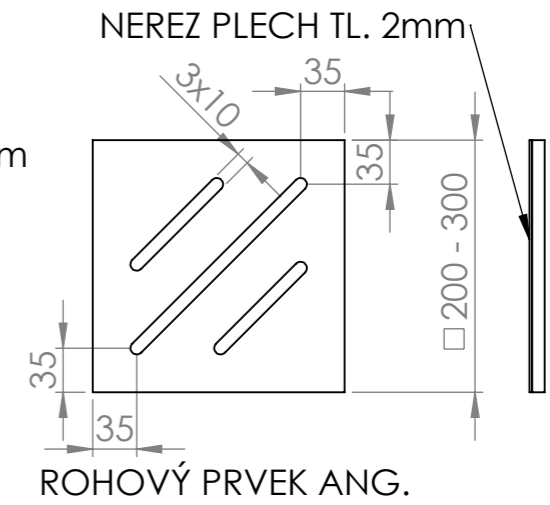

ODVODŇOVACÍ ROŠT TYP B

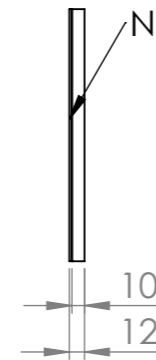
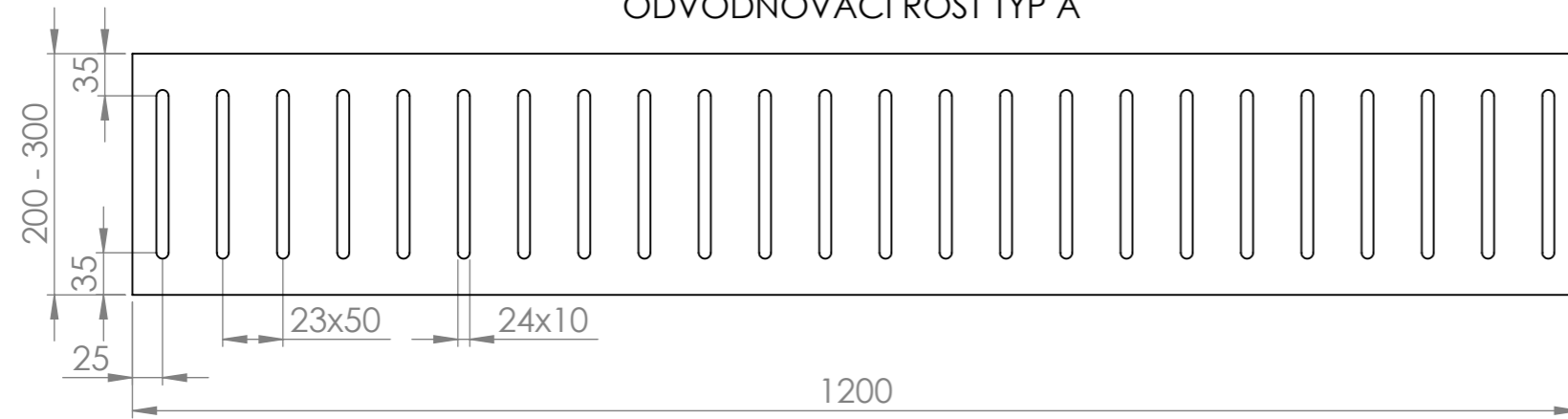
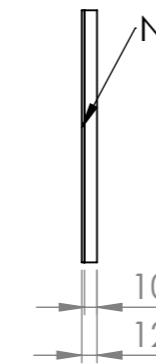
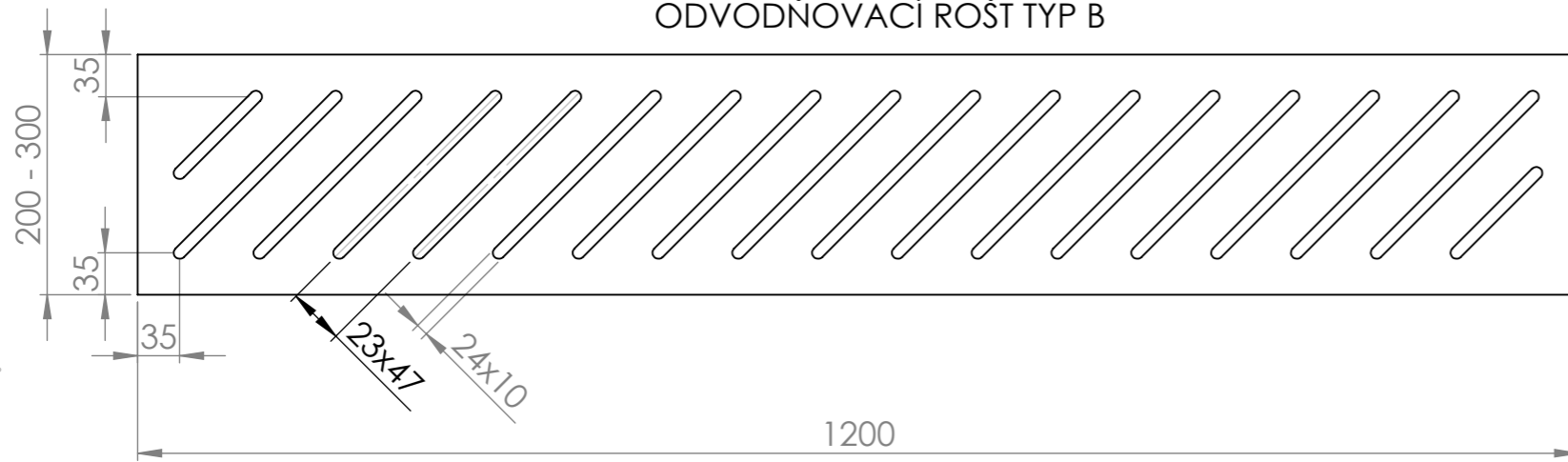

ODVODŇOVACÍ ROŠT TYP C

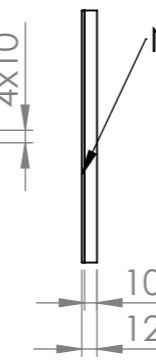
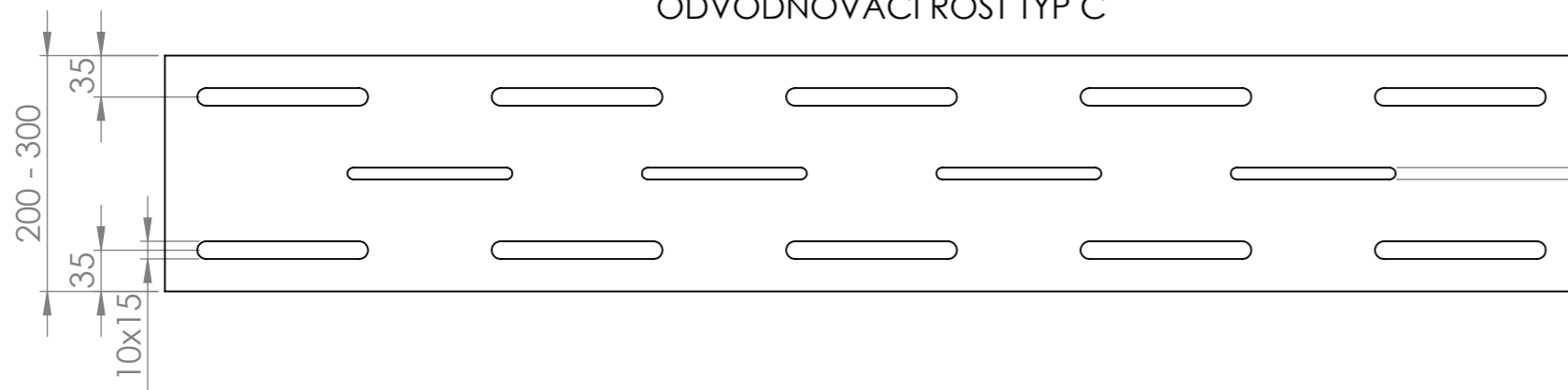

ODVODŇOVACÍ ROŠTY - ZDROJOVÝ MATERIÁL 600x1200x10

TYP TVAROVKY	KÓD	ROZMĚR	KÓD	ROZMĚR	KÓD	ROZMĚR
PRŮBĚŽNÝ ODVODŇOVACÍ ROŠT A	W1T1G1	1200x200	W1T1H1	1200x250	W1T1I1	1200x300
PRŮBĚŽNÝ ODVODŇOVACÍ ROŠT B	W1T2G1	1200x200	W1T2H1	1200x250	W1T2I1	1200x300
PRŮBĚŽNÝ ODVODŇOVACÍ ROŠT C	W1T3G1	1200x200	W1T3H1	1200x250	W1T3I1	1200x300
ROHOVÝ PRVEK ANG.	W1T4J1	200x200	W1T4K1	250x250	W1T4L1	300x300

POKUD NEJÍ UVEDENO JINAK: JEDNOTKY JSOU V MILIMETRECH ODSTRANIT OSTRÉ HRANY		OPRACOVÁNÍ: - VODNÍ PAPERSEK	AKTUALIZACE: 2020	TechnoArt	
JMÉNO: KAŠÁK	DATUM: 23.11.2020	PROMÍTÁNÍ	X:	NÁZEV VÝROBKU: INTERIÉROVÉ ODVODŇOVACÍ ROŠTY	
REVIZE 1			Y:	KÓD VÝROBKU: -	
REVIZE 2			Z:	ČÍSLO VÝKRESU: -	
REVIZE 3			MĚŘÍTKO: 1:6		
REVIZE 4			LIST 1 Z 1 LISTŮ		
REVIZE 5		TYP	A3		
REVIZE 6		ROZMĚR	600x1200 mm		
REVIZE 7		SÍLA STŘEPU	10 mm		
		HMOTNOST	23 Kg/m ²		
Tento dokument je vlastnictvím firmy ProCeram a.s. a nesmí být reprodukován pro výrobu produktů mimo TechnoArt. Výkresy mohou používat architekti a jiné autorizované osoby při tvorbě projektu.					