

INTERIÉROVÉ ODVODŇOVACÍ ROŠTY - ZDROJOVÝ MATERIÁL 600x600x10

PRŮBĚŽNÝ ODVODŇOVACÍ ROŠT TYP A

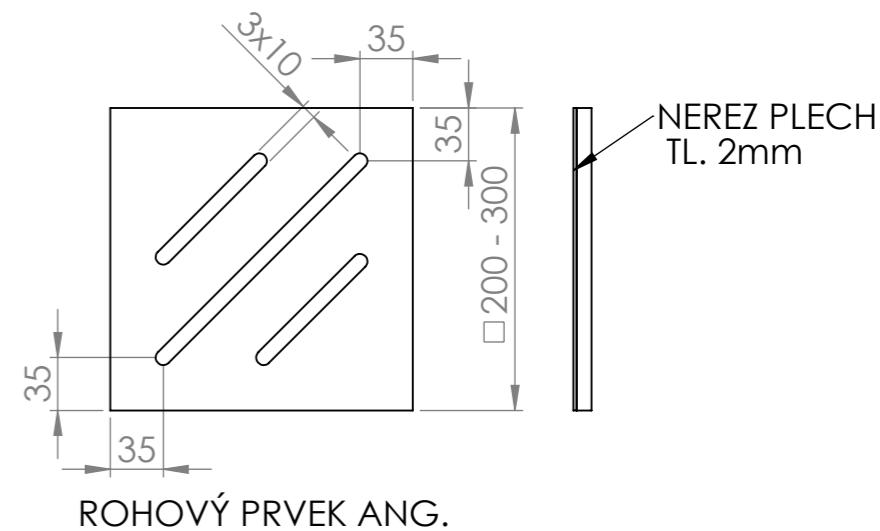

PRŮBĚŽNÝ ODVODŇOVACÍ ROŠT TYP B

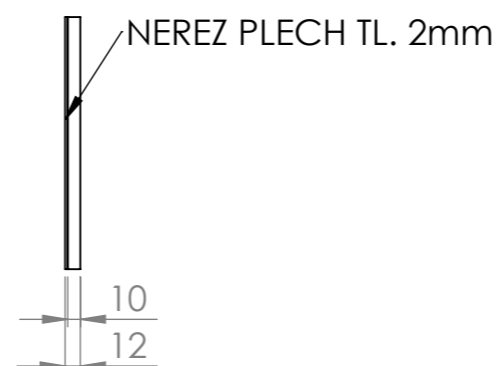
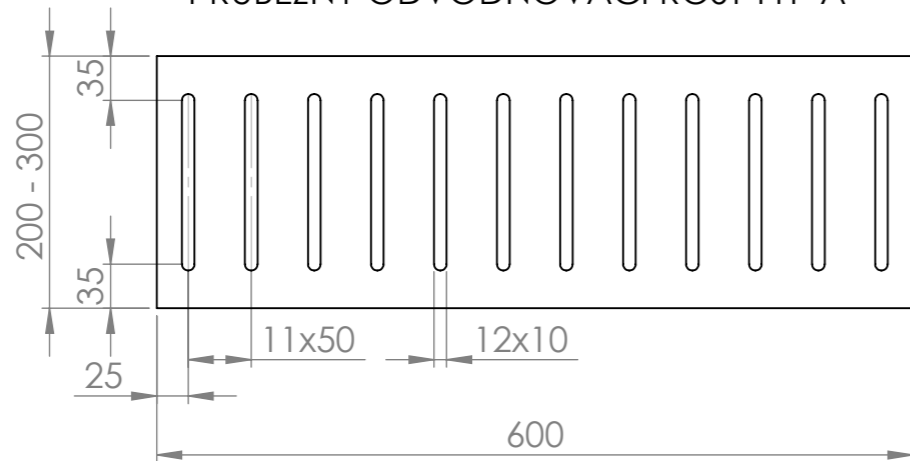
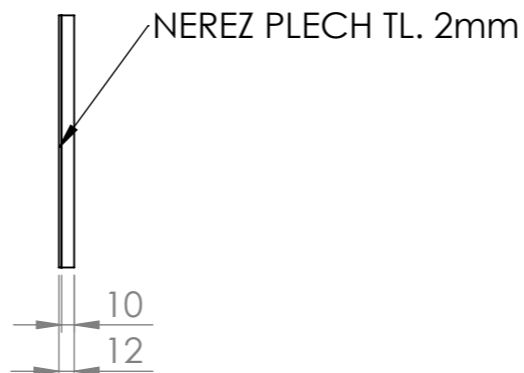
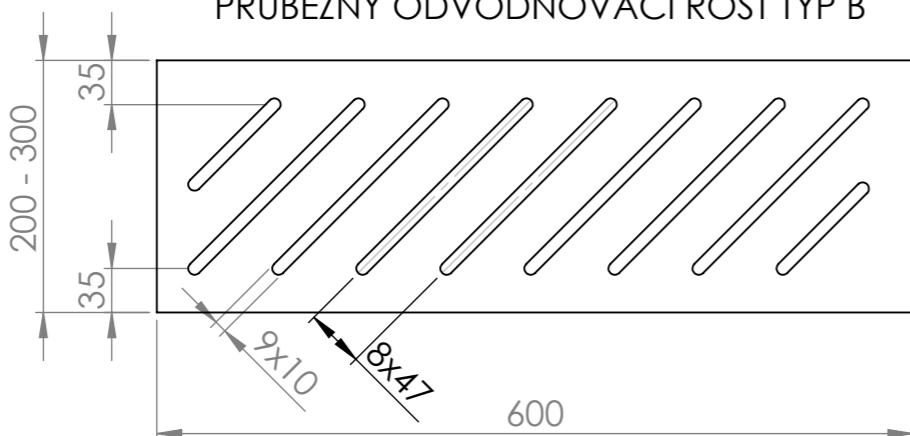

PRŮBĚŽNÝ ODVODŇOVACÍ ROŠT TYP C

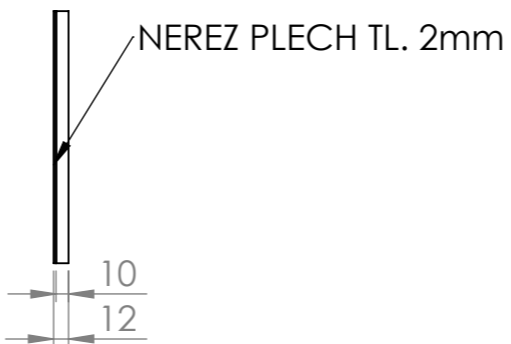
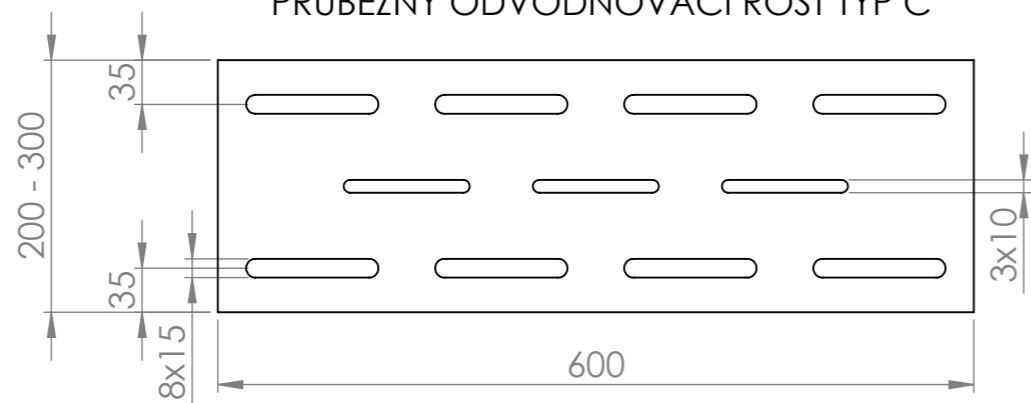

ODVODŇOVACÍ ROŠTY - ZDROJOVÝ MATERIÁL 600x600x10

| TYP TVAROVKY | KÓD | ROZMĚR | KÓD | ROZMĚR | KÓD | ROZMĚR |
|-----------------------------|--------|---------|--------|---------|--------|---------|
| PRŮBĚŽNÝ ODVODŇOVACÍ ROŠT A | W1T1A1 | 600x200 | W1T1B1 | 600x250 | W1T1C1 | 600x300 |
| PRŮBĚŽNÝ ODVODŇOVACÍ ROŠT B | W1T2A1 | 600x200 | W1T2B1 | 600x250 | W1T2C1 | 600x300 |
| PRŮBĚŽNÝ ODVODŇOVACÍ ROŠT C | W1T3A1 | 600x200 | W1T3B1 | 600x250 | W1T3C1 | 600x300 |
| ROHOVÝ PRVEK ANG. | W1T4J1 | 200x200 | W1T4K1 | 250x250 | W1T4L1 | 300x300 |

POKUD NENÍ UVEDENO JINAK:
JEDNOTKY JSOU V MILIMETRECH
ODSTRANIT OSTRÉ HRANY

OPRACOVÁNÍ:
- VODNÍ PAPERSEK

AKTUALIZACE:
2020

TechnoArt

| | | | | | |
|----------|--------|------------|-----------|----|--------------------------------------|
| KRESLIL | JMÉNO: | DATUM: | PROMÍTÁNÍ | X: | NÁZEV VÝROBKU: |
| REVIZE 1 | KAŠÁK | 23.11.2020 | | Y: | INTERIÉROVÉ ODVODŇOVACÍ ROŠTY |
| REVIZE 2 | | | | Z: | KÓD VÝROBKU: |
| REVIZE 3 | | | | | - |
| REVIZE 4 | | | | | ČÍSLO VÝKRESU: |
| REVIZE 5 | | | | | - |
| REVIZE 6 | | | | | A3 |
| REVIZE 7 | | | | | MĚŘÍTKO: 1:6 |

Tento dokument je vlastnictvím firmy ProCeram a.s. a nesmí být reprodukován pro výrobu produktů mimo TechnoArt. Výkresy mohou používat architekti a jiné autorizované osoby při tvorbě projektu.

F
E
D
C
B
A

F
E
D
C
B
A

8 7 6 5 4 3 2 1