

INTERIÉROVÉ ODVODŇOVACÍ ROŠTY - ZDROJOVÝ MATERIÁL 800x800x10

PRŮBĚŽNÝ ODVODŇOVACÍ ROŠT TYP A

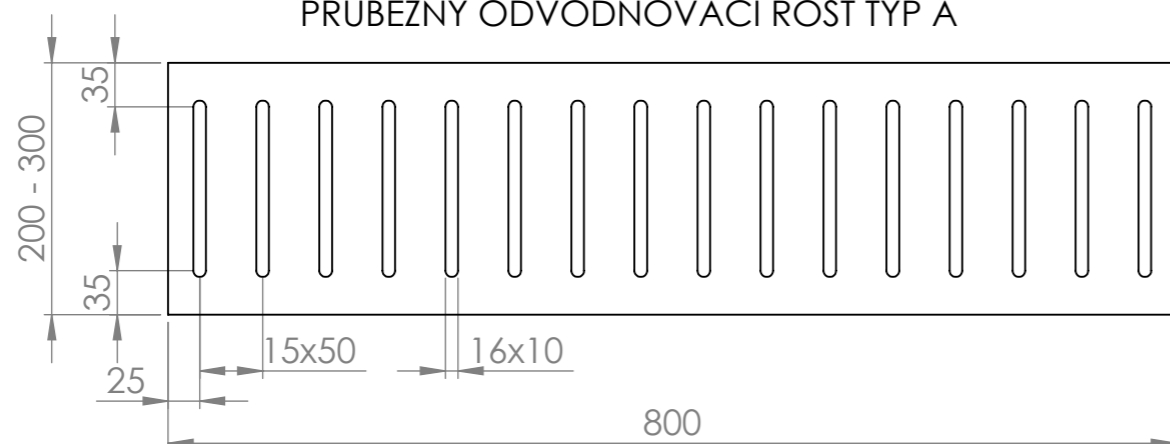

PRŮBĚŽNÝ ODVODŇOVACÍ ROŠT TYP B

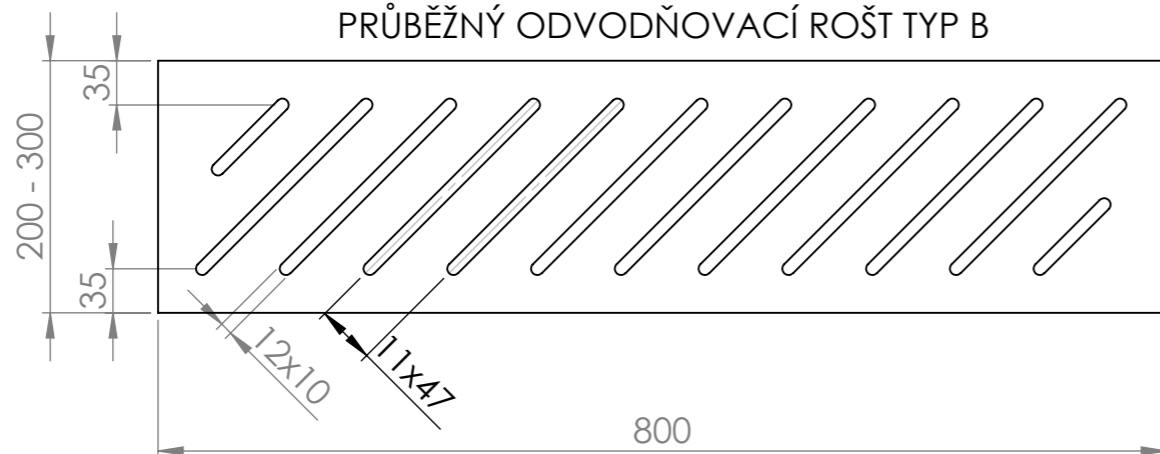

PRŮBĚŽNÝ ODVODŇOVACÍ ROŠT TYP C

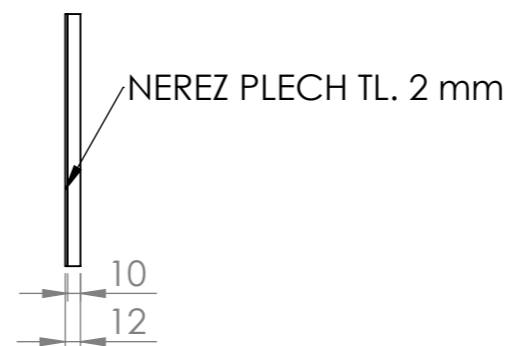
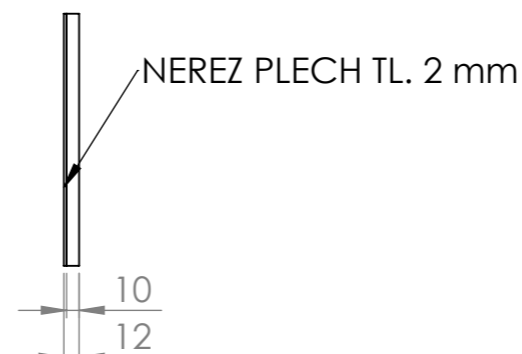
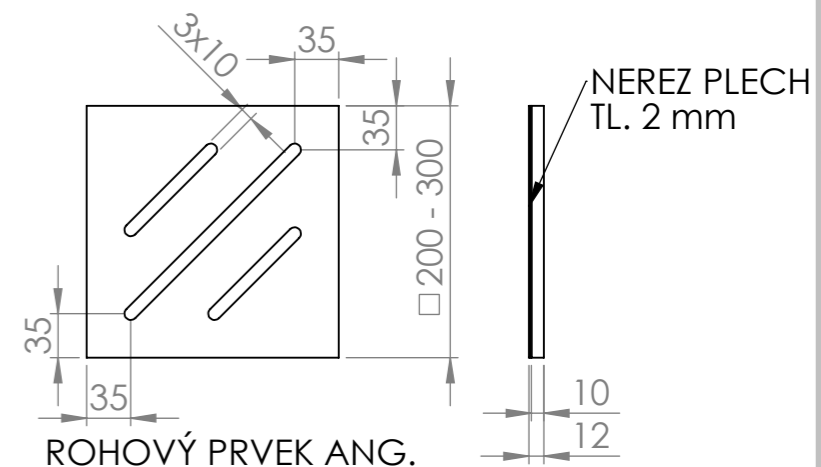
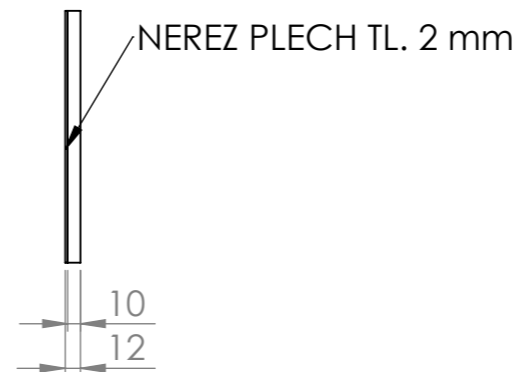
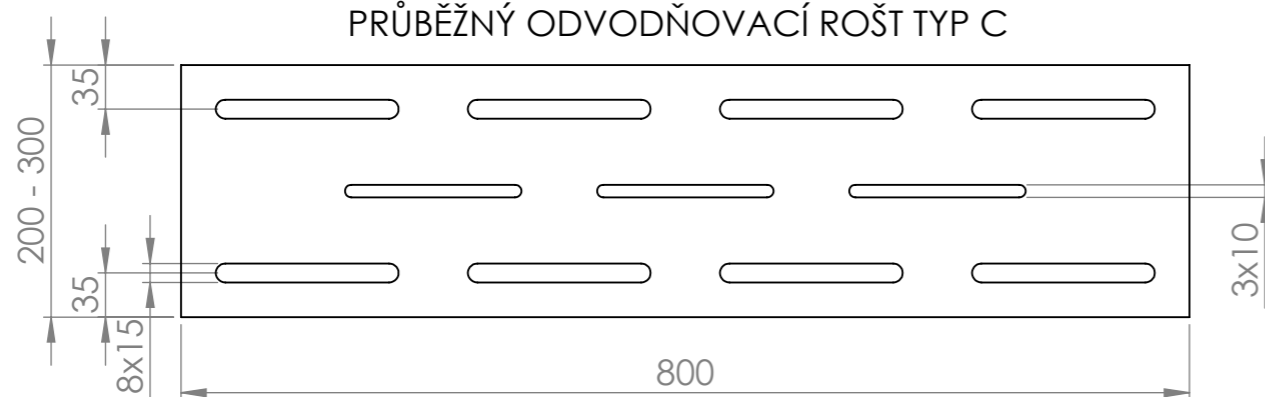

ODVODŇOVACÍ ROŠTY - ZDROJOVÝ MATERIÁL 800x800x10

TYP TVAROVKY	KÓD	ROZMĚR	KÓD	ROZMĚR	KÓD	ROZMĚR
PRŮBĚŽNÝ ODVODŇOVACÍ ROŠT A	W1T1D1	800x200	W1T1E1	800x250	W1T1F1	800x300
PRŮBĚŽNÝ ODVODŇOVACÍ ROŠT B	W1T2D1	800x200	W1T2E1	800x250	W1T2F1	800x300
PRŮBĚŽNÝ ODVODŇOVACÍ ROŠT C	W1T3D1	800x200	W1T3E1	800x250	W1T3F1	800x300
ROHOVÝ PRVEK ANG.	W1T4J1	200x200	W1T4K1	250x250	W1T4L1	300x300

POKUD NEJÍ UVEDENO JINAK: JEDNOTKY JSOU V MILIMETRECH ODSTRANIT OSTRÉ HRANY

OPRACOVÁNÍ: - VODNÍ PAPERK

AKTUALIZACE: 2020

TechnoArt

NÁZEV VÝROBKU: INTERIÉROVÉ ODVODŇOVACÍ ROŠTY

KÓD VÝROBKU: -

ČÍSLO VÝKRESU: -

MĚŘÍTKO: 1:6

LIST 1 Z 1 LISTŮ

Tento dokument je vlastnictvím firmy ProCeram a.s. a nesmí být reprodukován pro výrobu produktů mimo TechnoArt. Výkresy mohou používat architekti a jiné autorizované osoby při tvorbě projektu.